

Titik Akses Nirkabel Seri W-AP200 Dell Networking

Panduan Instalasi

Titik akses nirkabel Seri W-AP200 Dell Networking (W-AP204 dan W-AP205) mendukung standar IEEE 802.11n dan 802.11ac untuk WLAN kinerja-tinggi. Titik akses ini menggunakan teknologi MIMO (Multiple-in, Multiple-out) dan teknik modus kecepatan tinggi lainnya untuk mencapai fungsi 802.11n 2,4 GHz dan 802.11ac 5 GHz kinerja-tinggi, sambil mendukung layanan nirkabel 802.11a/b/g warisan. Titik akses Seri W-AP200 hanya bekerja jika terhubung dengan Kontroler Mobilitas Seri-W Dell Networking.

Titik akses Seri W-AP200 Dell menyediakan kemampuan berikut ini:

- Transiver nirkabel
- Fungsi jaringan yang tidak tergantung protokol
- Operasi IEEE 802.11a/b/g/n/ac sebagai titik akses nirkabel
- Operasi IEEE 802.11a/b/g/n/ac sebagai pemantau udara nirkabel
- Kompatibilitas dengan IEEE 802.3af PoE
- Konfigurasi pengelolaan pusat dan upgrade menggunakan kontroler

Catatan: Seri W-AP200 memerlukan ArubaOS 6.4.1.0 Seri-W Dell Networking atau lebih baru.

Isi Kemasan

- Titik Akses W-AP204 atau W-AP205
- Adaptor Rel Plafon 9/16" dan 15/16"
- Panduan Instalasi (dokumen ini)

Catatan: Beri tahu pemasok jika ada komponen yang salah, tidak ada, atau rusak. Jika mungkin, simpan kardusnya, termasuk bahan kemasan aslinya. Gunakan benda-benda ini untuk mengemas ulang dan mengembalikan unit kepada pemasok jika perlu.

Ikhtisar Perangkat Keras Seri W-AP200

Gambar 1 LED Seri W-AP200

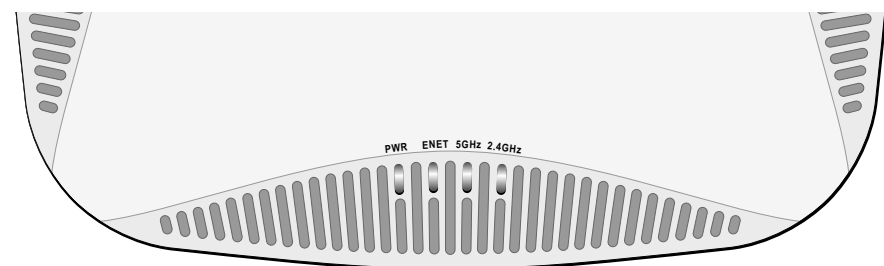

LED

Seri W-AP200 dilengkapi dengan empat LED yang menandakan status berbagai komponen Titik Akses.

- PWR: Menandakan Seri W-AP200 dihidupkan atau tidak, dan menunjukkan status sistem dasar
- ENET: Menandakan status port Ethernet pada Seri W-AP200
- 5 GHz: Menandakan status radio 802.11a/n/ac
- 2,4 GHz: Menandakan status radio 802.11b/g/n

Tabel 1 Keterangan LED

LED	Warna/Keadaan	Deskripsi
PWR (Daya)	Mati	Tidak ada daya ke Titik Akses
	Merah	Kondisi kesalahan
	Hijau - Berkedip	But Titik Akses
	Hijau - Tetap	Titik Akses siap
ENET	Mati	Sambungan Ethernet tidak tersedia
	Kuning - Tetap	Ada sambungan Ethernet 10/100Mbps
	Hijau - Tetap	Ada sambungan Ethernet 1000Mbps
	Berkedip	Aktivitas sambungan Ethernet
5 GHz	Mati	Radio 5 GHz dinonaktifkan
	Kuning - Tetap	Radio 5 GHz diaktifkan dalam modus WLAN non-HT
	Hijau - Tetap	Radio 5 GHz diaktifkan dalam modus WLAN HT
	Berkedip - Hijau	Pemantau Udara atau Spektrum 5 GHz

Tabel 1 Keterangan LED

LED	Warna/Keadaan	Deskripsi
2,4 GHz	Mati	Radio 2,4 GHz dinonaktifkan
	Kuning - Tetap	Radio 2,4 GHz diaktifkan dalam modus WLAN non-HT
	Hijau - Tetap	Radio 2,4 GHz diaktifkan dalam modus WLAN HT
	Berkedip - Hijau	Pemantau Udara atau Spektrum 2,4 GHz

Gambar 2 Tampak Samping Seri W-AP200 (menampilkan W-AP204)

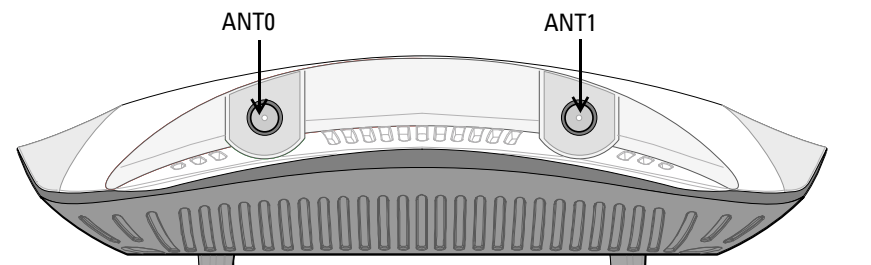

Konektor Antena Eksternal

W-AP204 dilengkapi dengan dua konektor antena eksternal. Konektor tersebut diberi label ANT0 dan ANT1, untuk perangkat radio 0 dan 1.

Gambar 3 Tampak Bawah Seri W-AP200

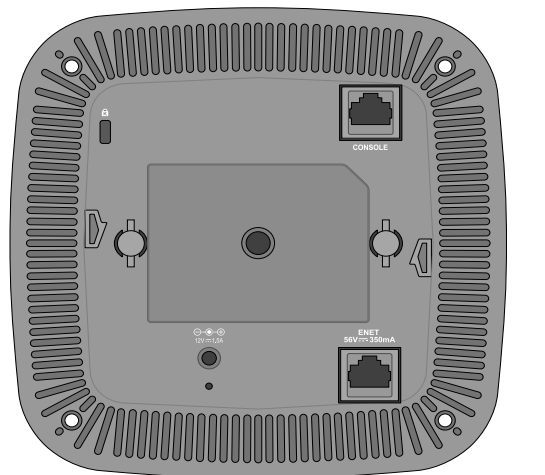

Untuk kinerja optimal saat menggunakan antena sambungan dudukan-langsung, pemasang profesional harus mengarahkan antena seperti yang ditunjukkan dalam [Gambar 4](#) di bawah.

Gambar 4 Arah Antena W-AP204

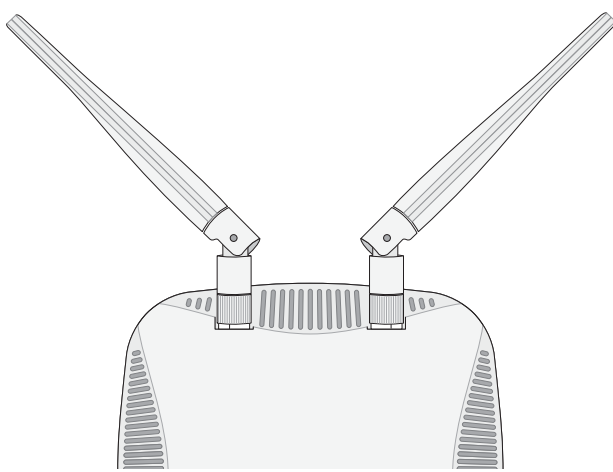

Port Konsol

Dengan port konsol serial, Anda dapat menghubungkan Titik Akses ke terminal serial atau laptop untuk manajemen lokal langsung. Port ini berbentuk konektor RJ-45 perempuan dengan pin keluar seperti dijabarkan di [Gambar 5](#). Hubungkan langsung ke terminal atau server terminal dengan kabel Ethernet.

Gambar 5 Pin Keluar Port Serial

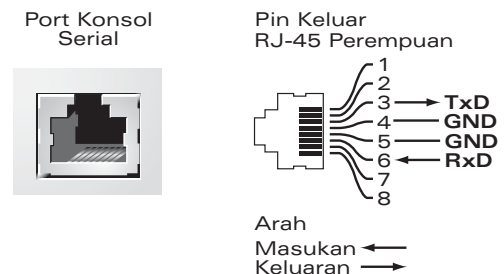

Port Ethernet

Seri W-AP200 dilengkapi dengan satu port konektivitas jaringan-kabel MDI/MDX, auto-sensing 10/100/1000Base-T (RJ-45). Port ini mendukung kepatuhan kepada Daya lewat Ethernet (PoE) IEEE 802.3af, menerima 48 VDC (nominal) sebagai

Perangkat Berdaya (PD) terdefinisi standar dari Peralatan Catu Daya (PSE) seperti injektor midspan PoE, atau infrastruktur jaringan yang mendukung PoE.

Port Ethernet 10/100/1000 Mbps berada di bawah Titik Akses. Port ini memiliki konektor perempuan RJ-45 dengan pin keluar tergambar di [Gambar 6](#).

Gambar 6 Pin Keluar Port Ethernet Gigabit

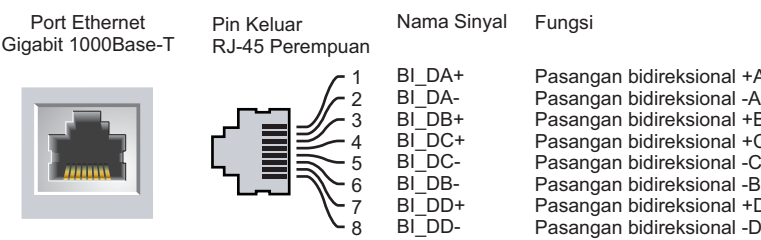

Soket Daya DC

Jika PoE tidak tersedia, paket adaptor AC-DC Titik Akses Dell pilihan (dijual terpisah) dapat digunakan untuk mendayai Seri W-AP200.

Selain itu, adaptor AC-ke-DC dari listrik lokal (atau sumber DC apa saja) dapat digunakan untuk mendayai perangkat ini, asalkan mematuhi peraturan setempat yang berlaku dan antarmuka DC memenuhi spesifikasi berikut:

- 12 VDC (+/- 5%)/18W
- Steker bulat 1,7/4,0 mm, panjang 9,5 mm, positif di tengah

Tombol Reset

Tombol reset dapat digunakan untuk mengembalikan Titik Akses ke setelan default pabrik. Untuk mereset Titik Akses:

1. Matikan Titik Akses.
2. Tekan dan tahan tombol reset dengan benda kecil seperti penjepit kertas.
3. Hidupkan Titik Akses tanpa melepaskan tombol reset. LED daya akan berkedip dalam 5 detik.
4. Lepaskan tombol reset.

LED daya akan berkedip lagi dalam 15 detik menandakan proses reset telah selesai. Titik Akses akan melanjutkan but dengan setelan default pabrik.

Sebelum Memulai



Hati-hati: Pernyataan FCC: Pemutusan yang tidak benar pada titik akses yang dipasang di Amerika Serikat dan dikonfigurasi ke kontroler model non-AS adalah pelanggaran terhadap pemberian otorisasi peralatan dari FCC. Pelanggaran yang disengaja dapat mengakibatkan FCC harus segera memutuskan operasi dan dapat menyitanya (47 CFR 1.80).

Hati-hati: Pernyataan UE: Produk LAN radio berdaya rendah yang beroperasi pada pita 2,4 GHz dan 5 GHz. Rujuklah *Panduan Pengguna ArubaOS Seri W Dell Networking* untuk membaca perincian tentang pembatasan.

Produit réseau local radio basse puissance operant dans la bande fréquence 2,4 GHz et 5 GHz. Merci de vous référer au *Dell Networking W-Series ArubaOS User Guide* pour les details des restrictions.

Low Power FunkLAN Produkt, das im 2,4 GHz und im 5 GHz Band arbeitet. Weitere Informationen bezüglich Einschränkungen finden Sie im *Dell Networking W-Series ArubaOS User Guide*.

Apparati Radio LAN a bassa Potenza, operanti a 2,4 GHz e 5 GHz. Fare riferimento alla *Dell Networking W-Series ArubaOS User Guide* per avere informazioni dettagliate sulle restrizioni.

Persyaratan Jaringan Pra-Pemasangan

Setelah perencanaan WLAN selesai dan produk yang sesuai dan penempatannya ditetapkan, kontroler Dell harus dipasang dan dilakukan setup awal sebelum Titik Akses Dell digunakan.

Untuk setup awal kontroler, rujuk *Panduan Mulai Cepat ArubaOS Seri-W Dell Networking* mengenai perangkat lunak yang terpasang di kontroler Anda.

Daftar Periksa Pra-Pemasangan Titik Akses

Sebelum memasang Titik Akses Seri W-AP200, pastikan Anda memiliki hal-hal berikut:

- Kabel UTP KATEGORI 5e atau yang lebih baik dengan panjang yang diperlukan

- Salah satu catu daya berikut:

- Catu Daya lewat Ethernet (PoE) yang mematuhi IEEE 802.3af. Sumber PoE dapat berupa kontroler peralatan catu daya (PSE) atau perangkat PSE midspan mana pun
- Paket adaptor AC-DC Titik Akses Dell (dijual terpisah)
- Kontroler Dell yang diatur di jaringan:
 - Konektivitas jaringan lapisan 2/3 ke titik akses Anda
- Salah satu layanan jaringan berikut:
 - Protokol Penemuan Aruba (Aruba Discovery Protocol/ADP)
 - Server DNS dengan catatan "A"
 - Server DHCP dengan opsi yang sesuai vendor

Ringkasan Proses Setup

Setup titik akses Seri W-AP200 yang berhasil mencakup lima tugas, yang harus dilakukan secara berurutan:

1. Memverifikasi konektivitas pra-pemasangan.
2. Mengidentifikasi lokasi pemasangan untuk setiap Titik Akses.
3. Memasang setiap Titik Akses.
4. Memverifikasi konektivitas pasca-pemasangan.
5. Mengonfigurasi setiap Titik Akses.



Catatan: Dell, untuk mematuhi persyaratan pemerintah, telah merancang titik akses Seri W-AP200 sehingga hanya administrator jaringan yang berwenang yang dapat mengubah setelan. Untuk informasi selengkapnya tentang konfigurasi Titik Akses, rujuk *Panduan Mulai Cepat ArubaOS Seri-W Dell Networking* dan *Panduan Pengguna ArubaOS Seri-W Dell Networking*.



Hati-hati: Titik akses adalah perangkat pemancaran radio dan karenanya tunduk kepada peraturan pemerintah. Administrator jaringan yang bertanggung jawab atas konfigurasi dan pengoperasian titik akses harus mematuhi peraturan siaran lokal. Tepatnya, titik akses harus menggunakan penentuan saluran yang sesuai dengan lokasi yang akan menggunakan titik akses tersebut.

Memverifikasi Konektivitas Pra-Pemasangan

Sebelum Anda memasang Titik Akses dalam lingkungan jaringan, pastikan lebih dahulu bahwa Titik Akses itu dapat menentukan lokasi dan tersambung ke kontroler saat dihidupkan.

Tepatnya, Anda harus memverifikasi kondisi berikut:

- Saat terhubung dengan jaringan, setiap Titik Akses diberi alamat IP yang valid
- Titik Akses mampu menentukan lokasi kontroler

Rujuk *Panduan Mulai Cepat ArubaOS Seri-W Dell Networking* mengenai instruksi penentuan lokasi dan melakukan koneksi ke kontroler.

Menentukan Lokasi Pemasangan

Anda dapat menempatkan titik akses Seri W-AP200 pada dinding atau plafon. Cunakan peta penempatan Titik Akses yang dihasilkan oleh aplikasi perangkat lunak VisualRF Plan dari Dell, untuk menentukan lokasi pemasangan yang baik. Setiap lokasi harus sedekat mungkin dengan pusat area cakupan yang diinginkan dan harus bebas penghalang atau sumber interferensi yang jelas. Sumber interferensi/penyerap/pemantul frekuensi radio akan berdampak pada rambatan frekuensi radio dan harus diperhitungkan pada tahap perencanaan dan disesuaikan dalam rencana VisualRF.

Mengidentifikasi Sumber Penyerap/Reflektor/Interferensi Frekuensi Radio yang Diketahui

Mengidentifikasi sumber penyerap/reflektor/interferensi frekuensi radio yang diketahui saat di lapangan pada tahap pemasangan itu penting. Pastikan sumber-sumber ini diperhitungkan saat Anda memasang Titik Akses ke lokasi tepatnya. Contoh sumber yang menurunkan kualitas kinerja frekuensi radio:

- Semen dan bata
- Objek yang mengandung air
- Logam
- Oven microwave
- Headset dan telepon nirkabel

Memasang Titik Akses

	Catatan: Servis semua produk Dell Networking harus dilaksanakan hanya oleh personel terlatih.
---------------	--

Menggunakan Adaptor Rel Plafon

Seri W-AP200 dikirimkan bersama dua adaptor rel plafon untuk rel plafon 9/16" dan 15/16". Adaptor tambahan untuk pemasangan di dinding dan adaptor rel plafon untuk jenis rel lain tersedia sebagai kit aksesoris.

△	Hati-hati: Berat maksimum yang didukung untuk adaptor rel plafon adalah 3,75 kg.
△	Hati-hati: Pastikan Titik Akses terpasang secara aman ke rel petak plafon jika dipasang tergantung di plafon, karena instalasi yang buruk dapat menyebabkan perangkat jatuh menimpa orang atau peralatan.

- Tarik kabel yang diperlukan melalui lubang yang sudah disiapkan pada petak plafon, di dekat tempat Titik Akses akan dipasang.
- Letakkan adaptor di bagian belakang Titik Akses dengan membentuk sudut sekitar 30 derajat terhadap cantolan (lihat **Gambar 7**).
- Putar adaptor searah jarum jam sampai terpasang kuat ke cantolan (lihat **Gambar 7**).

Gambar 7 Memasangn Adaptor Rel Plafon

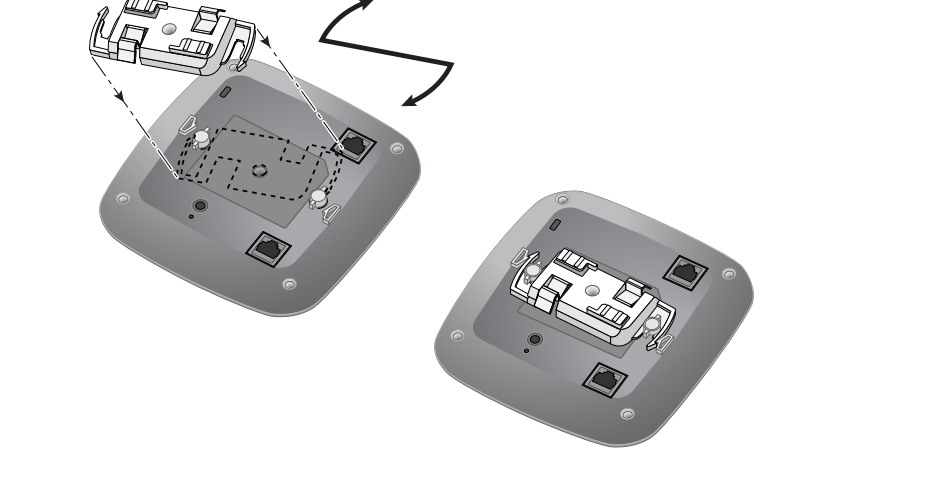

- Jika perlu, hubungkan kabel konsol ke port konsol di bagian belakang Titik Akses.
- Tahan Titik Akses di sebelah rel petak plafon, dengan slot dudukan rel petak plafon bersudut sekitar 30 derajat terhadap rel petak plafon (lihat **Gambar 8**). Pastikan sisa kabel yang dapat berada di atas petak plafon.
- Dorong ke arah petak plafon, putar Titik Akses searah jarum jam sampai perangkat itu mengeluarkan bunyi klik di rel petak plafon.

Gambar 8 Memasang Titik Akses

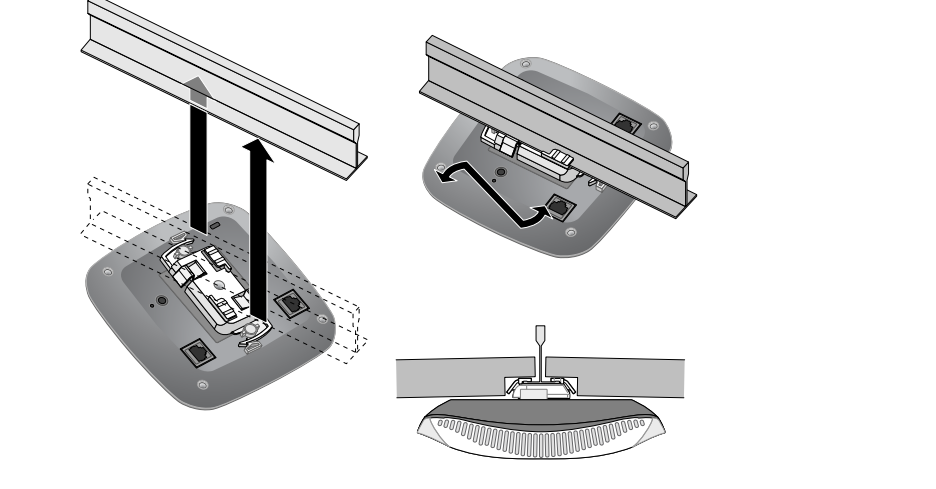

- Pada W-AP204, pasang antena eksternal sesuai instruksi pabrikian, lalu hubungkan antena ke antarmuka antena di Titik Akses.

Menghubungkan Kabel yang Perlu

Pasang kabel sesuai peraturan dan praktik nasional dan daerah yang berlaku.

Memverifikasi Konektivitas Pasca-Pemasangan

LED terintegrasi pada Titik Akses dapat digunakan untuk memverifikasi bahwa Titik Akses berhasil menerima daya dan melakukan inisialisasi (lihat **Tabel 1**). Rujuklah *Panduan Mulai Cepat ArubaOS Seri-W Dell Networking* untuk perincian lebih lanjut tentang cara memverifikasi konektivitas jaringan pasca-instalasi.

Mengonfigurasi Seri W-AP200

Pengaturan/Pengaturan Kembali Titik Akses

Parameter pengaturan unik untuk setiap Titik Akses. Parameter Titik Akses lokal ini awalnya dikonfigurasi di kontroler yang kemudian dikirim ke Titik Akses dan disimpan dalam Titik Akses. Dell menganjurkan setelan pengaturan dikonfigurasi via UI Web ArubaOS saja. Rujuk *Panduan Pengguna ArubaOS Seri-W Dell Networking* untuk detail selengkapnya.

Konfigurasi Titik Akses

Parameter konfigurasi bersifat khusus jaringan atau kontroler dan dikonfigurasi dan disimpan di kontroler. Setelan konfigurasi jaringan dikirim ke Titik Akses, tetapi tetap tersimpan di kontroler.

Setelan konfigurasi dapat diubah via UI Web ArubaOS atau CLI ArubaOS. Rujuk panduan masing-masing untuk membaca perincian lebih lengkap: *Panduan Pengguna ArubaOS Seri-W Dell Networking* dan *Panduan Rujukan Antarmuka Baris-Perintah ArubaOS Seri-W Dell Networking*.

Spesifikasi Produk

Listrik

- Ethernet:
 - 1 x Antarmuka RJ-45 Ethernet auto-sensing 10/100/1000
 - MDI/MDX
 - IEEE 802.3 (10Base-T), IEEE 802.3u (100Base-T), IEEE 802.3ab (1000Base-T)
 - Daya lewat Ethernet (mematuhi 802.3af), 48V DC (nominal) dan 56V DC (maksimum)/350mA (lihat **Gambar 6** mengenai konfigurasi pin)
- Daya:
 - Antarmuka daya 12 VDC, mendukung pemberian daya melalui adaptor listrik AC-DC
 - Dukungan PoE di port Ethernet: perangkat sumber PoE yang mematuhi 802.3af

	Catatan: Jika adaptor listrik selain yang disediakan oleh Dell digunakan oleh AS atau Kanada, maka harus Terdaftar di cULus (NRTL), dengan keluaran terukur 12 VDC, minimum 1,5A, bertanda “LPS” atau “Class 2,” dan cocok untuk dicolokkan dengan stopkontak standar di AS dan Kanada.
---------------	--

Cara Membuang Peralatan Dell yang Benar

Untuk membaca informasi terbaru tentang Kepatuhan Lingkungan Global dan produk Dell, buka **dell.com**.

Sampah Peralatan Listrik dan Elektronik

Produk Dell yang telah tidak terpakai harus dibuang dan diolah secara terpisah di Negara Anggota Uni Eropa, Norwegia, dan Swiss dan karena itu ditandai dengan simbol yang tergambar di sebelah kiri (tong sampah disilang). Pengolahan pada akhir masa pakai produk ini di negara-negara tersebut harus mematuhi semua peraturan nasional yang berlaku bagi negara yang menerapkan Arahan 2002/96/EC tentang Sampah Peralatan Listrik dan Elektronik (WEEE).

RoHS Uni Eropa

Aruba Networks Inc., sebagai pabrikian produk ini, dengan ini menyatakan bahwa semua produk titik akses dan kontroler nirkabel Dell yang Bertanda CE diproduksi sesuai dengan persyaratan yang ditetapkan dalam Arahan RoHS Berbahaya 2011/65/EC. Salinan Pernyataan Kesesuaian Aruba dapat diperoleh dengan mengajukan permohonan kepada: Aruba Networks International Ltd, Building 1000, Citygate Mahon, Cork Ireland

Sertakan nomor model regulasi yang tercantum di pelat nama wajib produk bersama pemohonan.

RoHS India

Produk ini mematuhi persyaratan RoHS sebagaimana ditentukan oleh Peraturan (Manajemen & Penanganan) Sampah Elektronik, yang diatur oleh Kementerian Lingkungan & Hutan, Pemerintah India.

RoHS Tiongkok

Produk Dell juga mematuhi persyaratan deklarasi lingkungan China dan ditandai dengan label “EFUP 10” seperti terlihat di sebelah kiri.

10	有害有害物質原声明 Hazardous Materials Declaration	10																		
<table> <tbody><tr> <th>部件名称 (Parts)</th> <th>铅 (Pb)</th> <th>汞 (Hg)</th> <th>六价铬 (Cr6)</th> <th>多溴联苯 (PBB)</th> <th>多溴二苯醚 (PBDE)</th> </tr> <tr> <td>电路板 (PCB boards)</td> <td>×</td> <td>○</td> <td>○</td> <td>○</td> <td>○</td> </tr> <tr> <td>机械组件 (Mechanical Sub-Assembly)</td> <td>×</td> <td>○</td> <td>○</td> <td>○</td> <td>○</td> </tr> </tbody></table> <p>○: 表示该有害物质在该部件所有同质材料中的含量均在 SJ/T11363-2006 标准规定的限量要求以下。Indicates that the concentration of the hazardous substance in all homogeneous materials in the parts is below the relevant threshold of the SJ/T11363-2006 standard.</p> <p>×: 表示该有害物质至少在该部件的某一均质材料中的含量超出 SJ/T11363-2006 标准规定的限量要求。Indicates that the concentration of the hazardous substance of at least one of all homogeneous materials in the parts is above the relevant threshold of the SJ/T11363-2006 standard.</p> <p>对购物之目的所有产品, 本表显示, 供应链的电子产品信息可能包含这些物质。 This table shows where these substances may be found in the supply chain of electronic information products, as of the date of sale of the enclosed product.</p>	部件名称 (Parts)	铅 (Pb)	汞 (Hg)	六价铬 (Cr6)	多溴联苯 (PBB)	多溴二苯醚 (PBDE)	电路板 (PCB boards)	×	○	○	○	○	机械组件 (Mechanical Sub-Assembly)	×	○	○	○	○		
部件名称 (Parts)	铅 (Pb)	汞 (Hg)	六价铬 (Cr6)	多溴联苯 (PBB)	多溴二苯醚 (PBDE)															
电路板 (PCB boards)	×	○	○	○	○															
机械组件 (Mechanical Sub-Assembly)	×	○	○	○	○															
<p>此标志为针对所有产品的环保使用期标志。某些零部件会有一个不同的环保使用期 (例如: 电池等元件) 标在其产品上。此环保使用期仅适用于产品是在产品手册中所规定的条件下工作。 The Environment-Friendly Use Period (EFUP) for all enclosed products and their parts are per the symbol shows here. The Environment-Friendly Use Period is valid only when the product is operated under the conditions defined in the product manual.</p>		10																		

Kepatuhan Peraturan dan Keselamatan

Untuk mengetahui pembatasan negara tertentu serta informasi tambahan tentang keselamatan dan peraturan, rujuklah dokumen multi-bahasa *Informasi Peraturan, Lingkungan, dan Keselamatan untuk Seri-W Dell Networking* yang disertakan dengan kontroler.

Nama Model Regulasi

Nama model regulasi berikut berlaku untuk Seri W-AP200:

- W-AP204: APIN0204
- W-AP205: APIN0205

정소출력 무선기기 (무선 데이터통신시스템용 무선기기)

FCC

Perangkat ini diberi label elektronik. Untuk melihat ID FCC:

- Masuk ke WebUI kontroler.
- Buka **Maintenance > Kontroler > About**

△	Hati-hati: Titik akses Dell harus dipasang oleh pemasang profesional. Pemasang profesional bertanggung jawab untuk memastikan bahwa pentanahan tersedia dan mematuhi peraturan listrik daerah dan nasional yang berlaku.
----------------	---

△	Hati-hati: Pernyataan Keterpaparan Radiasi Frekuensi Radio: Peralatan ini mematuhi batas keterpaparan radiasi gelombang radio FCC. Peralatan ini sebaiknya dipasang dan dioperasikan dengan jarak minimum 7,9 inci (20 cm) antara radiator dan tubuh Anda untuk operasi 2,4 GHz dan 5 GHz. Pemancar ini tidak boleh diletakkan di samping atau beroperasi bersama antena atau pemancar lain. Saat dioperasikan dalam kisaran frekuensi 5,15 sampai 5,25 GHz, perangkat ini dibatasi penggunaannya di dalam ruangan untuk mengurangi potensi terjadinya interferensi berbahaya dengan Sistem Satelit Seluler saluran bersama.
----------------	---

FCC Kelas B Bagian 15

Perangkat ini mematuhi Bagian 15 Peraturan Federal Communications Commission (FCC). Pengoperasian harus memenuhi dua syarat berikut:

- Perangkat ini tidak menyebabkan interferensi yang berbahaya.
- Perangkat ini harus menerima semua interferensi yang terjadi, termasuk interferensi yang dapat menyebabkan operasi yang tak diinginkan.

△	Hati-hati: Perubahan atau modifikasi pada unit ini yang tidak disetujui secara eksplisit oleh pihak yang bertanggung jawab atas kepatuhan dapat membatalkan kewenangan pengguna untuk mengoperasikan peralatan ini.
----------------	--

Peralatan ini telah diuji dan didapati mematuhi batas untuk perangkat digital Kelas B, sesuai dengan bagian 15 dalam Peraturan FCC. Peralatan ini menghasilkan, menggunakan, dan dapat meradiasikan energi frekuensi radio dan, jika tidak diinstal dan digunakan sesuai dengan petunjuk pabrikian, dapat menimbulkan interferensi yang berbahaya bagi komunikasi radio.

Jika peralatan ini memang menyebabkan interferensi, yang dapat diketahui dengan mematikan dan menghidupkan peralatan, pengguna dianjurkan mencoba memperbaiki interferensi itu dengan satu atau lebih tindakan berikut:

- Mengubah arah atau letak antena penerima.
- Menambah jarak antara peralatan dan penerima.
- Menghubungkan peralatan ke outlet di rangkaian yang berbeda dengan yang terhubung ke penerima.
- Minta tolong kepada dealer atau teknisi radio atau TV berpengalaman.

Mematuhi batas Kelas B untuk emisi derau radio sebagaimana ditetapkan dalam standar peralatan penyebab interferensi yang berjudul "Peralatan Digital," ICES-003 Industry Canada.

Cet appareil numerique de la classe B respecte toutes les exigences du Reglement sur le materiel brouilleur du Canada.

Kami ingatkan bahwa radar berkekuatan tinggi merupakan pengguna primer pita frekuensi 5250-5350 MHz dan 5650-5850 MHz, radar tersebut dapat menyebabkan interferensi dan/atau merusak perangkat WLAN non-lisensi.

해당무선설비는 전파혼신의 가능성이 있으므로 인명안전과 관련된 서비스는 할 수 없습니다.

CE () Kesesuaian dengan Peraturan Uni Eropa

Produk ini bertanda CE sesuai dengan ketentuan Arahan R & TTE (1999/5/EC) - CE(!). Dell dengan ini menyatakan bahwa model perangkat APIN0204 / APIN0205 ini sesuai dengan persyaratan penting dan ketentuan terkait lainnya dalam Arahan 1999/5/EC -CE(!) Pernyataan Kesesuaian yang dibuat sesuai Arahan 1999/5/EC dapat dilihat di **dell.com**.

Kanada

(i)les dispositifs fonctionnant dans la bande 5 150-5 250 MHz sont réservés uniquement pour une utilisation à l'intérieur afin de réduire les risques de brouillage préjudiciable aux systèmes de satellites mobiles utilisant les mêmes canaux;

(ii) le gain maximal d'antenne permis pour les dispositifs utilisant les bandes 5 250-5 350 MHz et 5 470-5 725 MHz doit se conformer à la limite de p.i.r.e.;

(iii) le gain maximal d'antenne permis (pour les dispositifs utilisant la bande 5 725-5 825 MHz) doit se conformer à la limite de p.i.e. spécifiée pour l'exploitation point à point et non point à point, selon le cas.

De plus, les utilisateurs devraient aussi être avisés que les utilisateurs de radars de haute puissance sont désignés utilisateurs principaux (c.-à-d., qu'ils ont la priorité) pour les bandes 5 250-5 350 MHz et 5 650-5 850 MHz et que ces radars pourraient causer du brouillage et/ou des dommages aux dispositifs LAN-EL.

	Catatan: Aucune émission n'est permise dans la bande 5 600-5 650 MHz. Jusqu'à nouvel avis, les dispositifs visés par la présente annexe ne doivent pas être en mesure d'émettre dans la bande 5 600-5 650 MHz, afin de protéger les radars météorologiques d'Environnement Canada exploités dans cette bande.
---------------	--

△	Hati-hati: RF Déclaration sur la radioexposition: Cet équipement est conforme aux normes IC Limites d'exposition aux rayonnements RF. Cet équipement doit être installé et utilisé à une distance minimum de 7,9 pouces (20 cm) entre l'équateur et votre corps pour 2,4 GHz et 5 GHz opérations. cet émetteur ne doit pas être co-localisées ou opérant en conjonction avec une autre antenne ou émetteur.
----------------	--

Medis

- Peralatan tidak cocok digunakan jika ada bahan yang mudah terbakar.
- Sistem produk akhir, termasuk catu daya, harus dievaluasi dengan IEC 60601-1-1 dan IEC 60601-1 oleh pengguna akhir.
- Seka dengan lap kering, tidak perlu perawatan tambahan.
- Tidak ada komponen yang dapat diservis, untuk perbaikan unit harus dikirim kembali ke pabrikian.
- Tidak diizinkan melakukan modifikasi tanpa persetujuan Dell.

第十二條	經型式認證合格之低功率射頻電機，非經許可，公司、商號或使用者均不得擅自變更頻率、加大功率或變更原設計之特性及功能。
第十四條	低功率射頻電機之使用不得影響飛航安全及干擾合法通信；經發現有干擾現象時，應立即停用，並改善至無干擾時方得繼續使用。前項合法通信，指依電信法規定作業之無線電通信。低功率射頻電機須受合法通信或工業、科學及醫療用電波輻射性電機設備之干擾。

Titik Akses Nirkabel Seri W-AP200 Dell Networking Panduan Instalasi



Menghubungi Dell

Dukungan Situs Web	
Situs Web Utama	dell.com
Informasi Kontak	dell.com/contactdell
Situs Web Dukungan	dell.com/support
Situs Web Dokumentasi	dell.com/support/manuals

Hak cipta	
© 2014 Aruba Networks, Inc. Merek dagang Aruba Networks termasuk  AirWave , Aruba Networks®, Aruba Wireless Networks®, logo Mobile Edge Company Aruba yang terdaftar, dan Aruba Mobility Management System®, Dell™, logo DELL™, dan PowerConnect™ adalah merek dagang Dell Inc. Hak cipta dilindungi undang-undang. Spesifikasi dalam manual ini dapat berubah sewaktu-waktu tanpa pemberitahuan.	
Berasal dari AS. Semua merek dagang lain adalah hak milik pemiliknya masing-masing.	
Kode Sumber Terbuka	

Beberapa produk Aruba mengandung kode perangkat lunak Sumber Terbuka yang dikembangkan oleh pihak ketiga, termasuk kode perangkat lunak yang tunduk pada GNU General Public License (GPL), GNU Lesser General Public License (LGPL), atau Lisensi Sumber Terbuka lain. Kode Sumber Terbuka yang digunakan tercantum di situs ini: http://www.arubanetworks.com/open_source

Memuat perangkat lunak dari Litech Systems Design. Hak cipta 2011 perpustakaan klien IF-MAP Infoblox, Inc. Hak cipta dilindungi undang-undang. Produk ini memuat perangkat lunak yang dikembangkan oleh Lars Fenneberg, dkk.

Pemberitahuan Hukum
Penggunaan perangkat lunak dan platform switch Aruba Networks, Inc. oleh semua individu atau perusahaan, untuk menghentikan perangkat klien VPN milik vendor lain merupakan penerimaan tanggung jawab sepenuhnya oleh individu atau perusahaan tersebut untuk tindakan ini dan melepaskan sepenuhnya tanggung jawab Aruba Networks, Inc. dari setiap dan semua tindakan hukum yang mungkin ditujukan kepadanya yang berkaitan dengan pelanggaran hak cipta atas nama vendor tersebut.

Hak cipta	
© 2014 Aruba Networks, Inc. Merek dagang Aruba Networks termasuk  AirWave , Aruba Networks®, Aruba Wireless Networks®, logo Mobile Edge Company Aruba yang terdaftar, dan Aruba Mobility Management System®, Dell™, logo DELL™, dan PowerConnect™ adalah merek dagang Dell Inc. Hak cipta dilindungi undang-undang. Spesifikasi dalam manual ini dapat berubah sewaktu-waktu tanpa pemberitahuan.	
Berasal dari AS. Semua merek dagang lain adalah hak milik pemiliknya masing-masing.	
Kode Sumber Terbuka	

Beberapa produk Aruba mengandung kode perangkat lunak Sumber Terbuka yang dikembangkan oleh pihak ketiga, termasuk kode perangkat lunak yang tunduk pada GNU General Public License (GPL), GNU Lesser General Public License (LGPL), atau Lisensi Sumber Terbuka lain. Kode Sumber Terbuka yang digunakan tercantum di situs ini: http://www.arubanetworks.com/open_source

Memuat perangkat lunak dari Litech Systems Design. Hak cipta 2011 perpustakaan klien IF-MAP Infoblox, Inc. Hak cipta dilindungi undang-undang. Produk ini memuat perangkat lunak yang dikembangkan oleh Lars Fenneberg, dkk.

Hak cipta	
© 2014 Aruba Networks, Inc. Merek dagang Aruba Networks termasuk  AirWave , Aruba Networks®, Aruba Wireless Networks®, logo Mobile Edge Company Aruba yang terdaftar, dan Aruba Mobility Management System®, Dell™, logo DELL™, dan PowerConnect™ adalah merek dagang Dell Inc. Hak cipta dilindungi undang-undang. Spesifikasi dalam manual ini dapat berubah sewaktu-waktu tanpa pemberitahuan.	
Berasal dari AS. Semua merek dagang lain adalah hak milik pemiliknya masing-masing.	
Kode Sumber Terbuka	

Beberapa produk Aruba mengandung kode perangkat lunak Sumber Terbuka yang dikembangkan oleh pihak ketiga, termasuk kode perangkat lunak yang tunduk pada GNU General Public License (GPL), GNU Lesser General Public License (LGPL), atau Lisensi Sumber Terbuka lain. Kode Sumber Terbuka yang digunakan tercantum di situs ini: http://www.arubanetworks.com/open_source

Memuat perangkat lunak dari Litech Systems Design. Hak cipta 2011 perpustakaan klien IF-MAP Infoblox, Inc. Hak cipta dilindungi undang-undang. Produk ini memuat perangkat lunak yang dikembangkan oleh Lars Fenneberg, dkk.

Pemberitahuan Hukum
Penggunaan perangkat lunak dan platform switch Aruba Networks, Inc. oleh semua individu atau perusahaan, untuk menghentikan perangkat klien VPN milik vendor lain merupakan penerimaan tanggung jawab sepenuhnya oleh individu atau perusahaan tersebut untuk tindakan ini dan melepaskan sepenuhnya tanggung jawab Aruba Networks, Inc. dari setiap dan semua tindakan hukum yang mungkin ditujukan kepadanya yang berkaitan dengan pelanggaran hak cipta atas nama vendor tersebut.